

2-drátový systém videovrátných

# DPM-D278

7" barevný TFT monitor

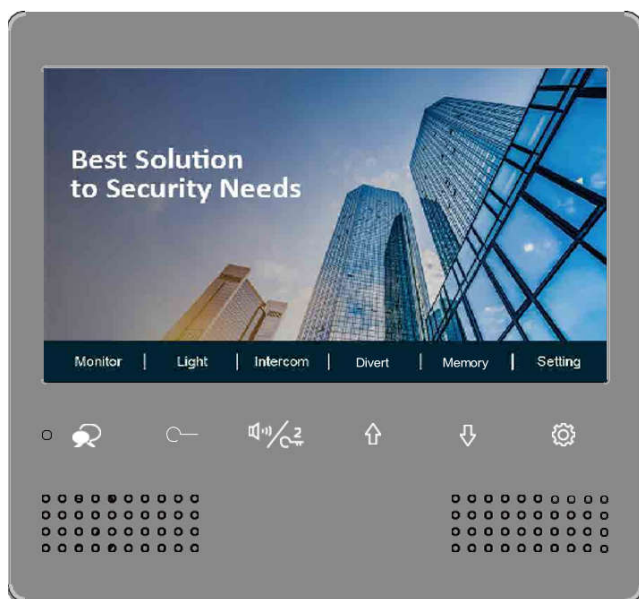

**XtendLan**

## Obsah

1.	Popis.....	3
2.	Upevnění.....	4
3.	Hlavní MENU.....	5
4.	Základní komunikace s dveřní stanicí.....	5
5.	Interkom – volání mezi monitory.....	6
6.	Ovládání osvětlení.....	7
7.	Paměť.....	7
8.	Přesměrování hovoru z dveřní stanice.....	8
9.	Mobilní aplikace “2Easy APP” a přesměrování.....	9
10.	Náhled na dveřní stanici pomocí mobilní 2Easy APP.....	11
11.	Základní nastavení.....	12
12.	Nastavení parametrů monitoru.....	13
13.	Základní sestava.....	16
14.	Specifikace a bezpečnost.....	16

# 1. Popis

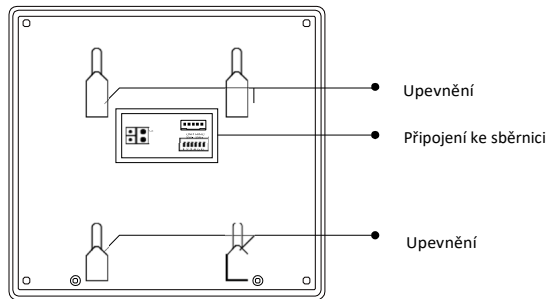
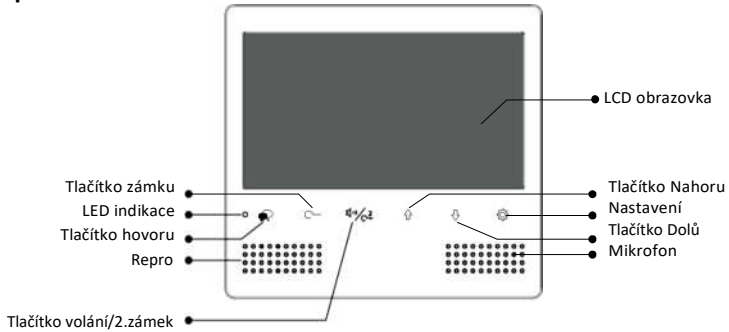

## Funkce

Tlačítka zvýše a snížení	Pro změnu hodnot a nastavení nebo změnu hlasitosti
Nastavení	Pro nastavení a zvolení výběru
Tlačítko zámku	Ovládá 1. zámek
Tlačítko hovoru	Pro zahájení komunikace se zvonící dveřní stanicí; v pohotovostním režimu lze monitorovat dveřní stanicí
Tlačítko volání/2. zámek	V pohotovostním režimu pro volání mezi monitory; Během hovoru s dveřní stanicí ovládá 2. zámek

## Zapojení terminálu ke sběrnici

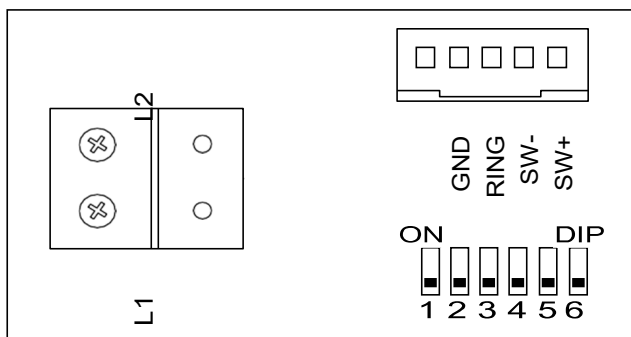

**SW+,SW-:** Připojení externího tlačítka zvonku

**RING,GND:** Připojení externího zvonku signalizace

**L1,L2:** Připojení sběrnice

**DIP switche: Bit1~Bit5:** Konfigurace adresy, **Bit6:** terminace na sběrnici

## 2. Upevnění

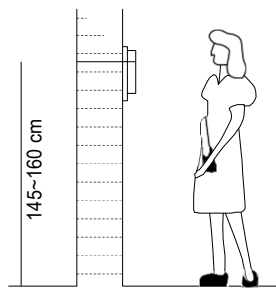
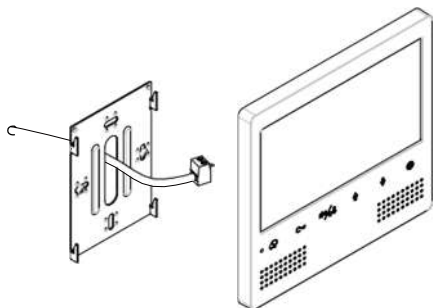

Instalační výška by se měla pohybovat v rozmezí výšky 145~160cm od podlahy.

1. Šroubky Upevněte rám ke krabici, která je umístěná pod omítkou.
2. Připojte 2-drátový kabel sběrnice systému.
3. Zacvakněte monitor na rám.

### 3. Hlavní MENU

Hlavní MENU je výchozím uživatelským rozhraním pro ovládání monitoru.

Stisknutím tlačítek “Nastavení” nebo tlačítek “nahoru/dolů” se objeví hlavní MENU:



### 4. Základní komunikace s dveřní stanicí

1. Na dveřní stanici stiskněte tlačítko zvonku/volání, které vyvolá zvonění a spojení s monitorem.
2. Tlačítkem hovoru **Mluvit** na monitoru aktivujete spojení po dobu 90sekund. Opětvným stiskem tlačítka ukončíte hovor. Pokud nikdo na monitoru nespojí hovor, zvonění se po 40 sekundách ukončí.
3. Během hovoru stiskem tlačítka zámku **Zámek** můžete ovládat zámek dveří; pokud je instalovaný ext. modul, lze ovládat druhý zámek tlačítkem **2. zámek**.
4. V pohotovostním režimu stiskem tlačítka hovoru **Mluvit** lze monitorovat kameru dveřní stanice nebo tlačítky “nahoru/dolů” přepínat mezi kamerami, které jsou napojeny na externí modul.



## 5. Interkom – volání mezi monitory

Lze volat mezi monitory v jednom systému nebo můžete volat na monitor vrátného.

### Volání v rámci jednoho systému

(1) V pohotovostním režimu stiskněte tl. volání **Tlačítko volání/2. zámek** pro funkci vnitřního volání **Interkom**.

(2) Stiskněte opět **Tlačítko volání/2. zámek** pro seznam **Interkom volání**.

(3) Vyberte číslo monitoru a stiskem tl. hovoru **Mluvit** aktivujete volání.

(4) Ke spojení dojde při vyzvednutí protistranou.



### Volání v rámci jednoho bytu/domu

(1) V pohotovostním stavu stiskněte tlačítko nastavení **Nastavení**.

(2) Stiskem tl. volání **Volací tlačítko / 2. zámek** vstoupíte do funkce vnitřního volání **Interkom**.

(3) Stiskem tlačítka nahoru **Nahoru** aktivujete hovor **Vnitřní volání** na všechny monitory v domě.

(4) Monitory budou zvonit všechny najednou a ke spojení dojde s tím, který první odpoví na volání. Pokud nikdo neodpoví na volání, po 30 sekundách zvonění skončí.







## 6. Ovládání osvětlení

Osvětlení chodby nebo dvoru lze ovládat externím modulem DPA-D2-RLC a stiskem tlačítka zámku  **Zámek**, které se po 60 sekundách samo vypne.



## 7. Paměť

Uložené záznamy návštěv v monitoru lze přehrávat a mazat následujícími kroky:

- (1) V pohotovostním režimu stiskněte tl. nastavení  **Nastavení**.
- (2) Stiskněte dolů  **Dolů** pro vstup do paměti **Paměť**.
- (3) Stiskněte tl. hovoru  **Mluvit** zvolíte mazání **Smazat**, objeví se dotaz **?** pro potvrzení smazání.
- (4) Stiskněte tl. hovoru  **Mluvit** pro potvrzení smazání.



## 8. Přesměrování hovoru z dveřní stanice



Volání z dveřní stanice lze přesměrovat na externí volání do mobilní aplikace pomocí externího LAN “DPA-D2-IPG”.



Lze vybrat mezi třemi režimy přesměrování:

- 1. Bez přesměrování:** volání pouze v rámci systému na monitory.
- 2. Přesměruj když nikdo neodpovídá:** pokud nikdo neodpoví do 30s na volání stiskem tlačítka hovoru na monitoru, hovor bude přesměrován externě.
- 3. Přesměruj současně:** hovory z dveřní stanice budou směřovány ihned zároveň bude zvonit monitor.

PostNahoru aktivace přesměrování:

- (1) V pohotovostním režimu stiskněte tl. nastavení  **Nastavení**.
- (2) Stiskem tl. nahoru  **Nahoru** a vyberte funkci přesměrování **Předit**.
- (3) Vyberte režim přesměrování.
- (4) Po aktivaci dojde k návratu do MENU.

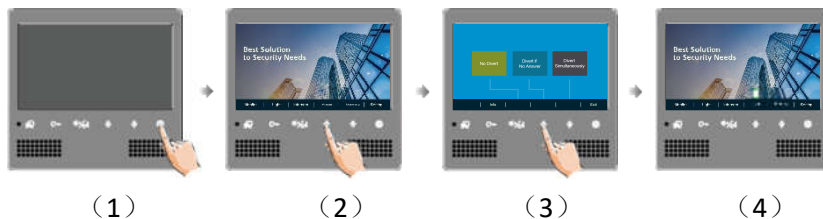

Stav přesměrování symbolizuje ikona na displeji .

Délka hovoru při přesměrování je 90 sekund.



## 9. Mobilní aplikace “2Easy APP” a přesměrování

1. Skenujte odkaz na stažení aplikace 2Easy APP nebo hledejte aplikaci v instalačních bázích pro systémy Android a iOS.

IOS







Android

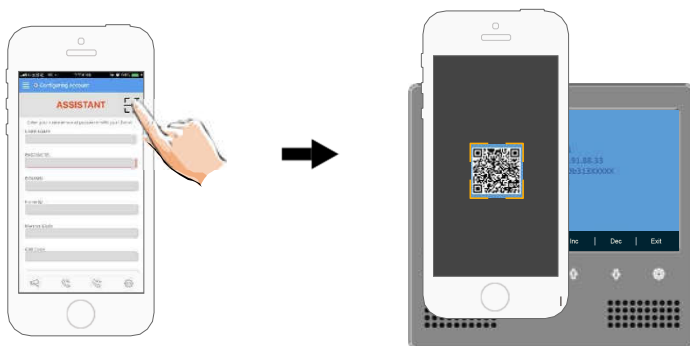

2. Povolte “2Easy” komunikaci a použití kamery na monitoru, v přesměrování “Předit”-> "Info". V mobilní aplikaci 2Easy APP, stiskněte tlačítko pro skenování QR kódu:



Získání QR kódu

- (1) V pohotovostním režimu stiskněte tl. nastavení  **Nastavení**.
- (2) Stiskem tl. nahoru  **Nahoru** a vyberte funkci přesměrování **Předit**.
- (3) Stiskem tl. zámku  **Zámek** získáte QR kód.
- (4) Stiskem tl. hovoru  **Mluvit** lze změnit heslo.



### 3. Vypněte protokol "IPv6" v 2Easy APP

➤ Doporučujeme deaktivovat IPv6 protokol:

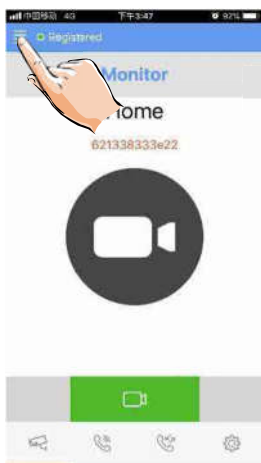

OFF pro vypnutí

4. Po registraci na SIP účet aplikace 2Easy APP, zkontrolujte, zda je stav “registrováno”:

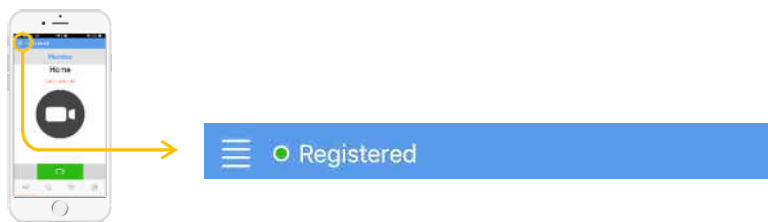



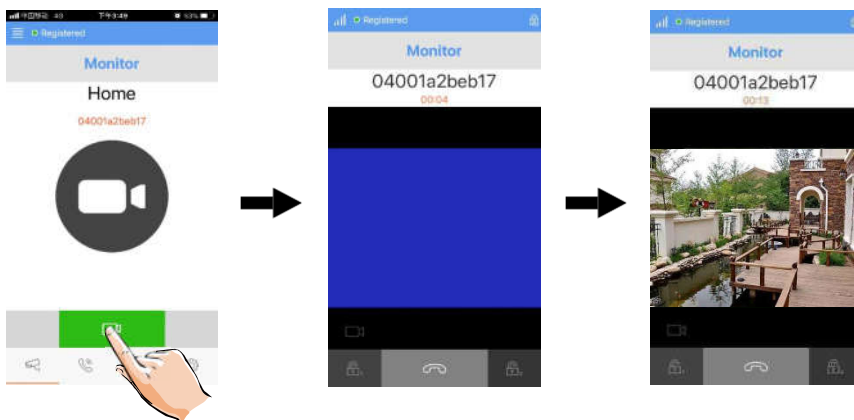

## 10. Náhled na dveřní stanici pomocí mobilní 2Easy APP

V aplikaci 2Easy APP stiskněte na funkci “Monitor” a čekejte na spojení s dveřní stanicí. Spojení se může navazovat až 15sec, modrá obrazovka signalizuje stav spojování.







# 11. Základní nastavení

## Nastavení tónu zvonění

- (1) V pohotovostním režimu stiskněte tl. nastavení  **Nastavení**.
- (2) Opětným stiskem  **Nastavení** vyberte zda chcete měnit zvonění z dveřní stanice, z vnitřních monitorů, hlasitost zvonění apod...
- (3) Tlačítka nahoru/dolů  /  vyberte mezi nabídkou tónů voleb.









## Reset do továrních hodnot

- (1) V pohotovostním režimu stiskněte tl. nastavení  **Nastavení**.
- (2) Stiskněte 5x  **Nastavení** pro obnovení továrních hodnot.
- (3) Tlačítka  /  aktivujete obnovení.



## Změna data a času

- (1) V pohotovostním režimu stiskněte tl. nastavení  **Nastavení**.
- (2) Stiskněte 5x  **Nastavení** pro obnovení továrních hodnot.
- (3) Stiskněte a držte tlačítko zámku  po 3s.
- (4) Stiskněte tl. volání  a šipkami změňte hodnoty  , .

## Nastavení zobrazení a zvuku

Během komunikace lze stiskem tlačítka nastavení  **Nastavení** lze měnit nastavení zobrazení a zvuku.







## 12. Nastavení parametrů monitoru

(1) V pohotovostním režimu stiskněte tl. nastavení  **Nastavení**.



(2) Stiskněte 6x  **Nastavení**.

(3) Stiskněte a držte tlačítko zámku  po 3s.

(4) Stiskněte tl. volání    a šípkami změňte hodnoty  .



- ✓ Pokud v pohotovostním režimu stiskněte tl. nastavení  **Nastavení** po dobu 3 sekund, dostanete se k nastavení parametrů přímo.

Stiskem tlačítka zámku  lze zobrazit nápovědu nastavení parametru monitoru. Šípkami   vyhledejte patřičný kód.



### Tabulka kódů parametrů

Kód	Nastavení	Kód	Nastavení
2419	Tovární reset	8018-8020	Video formát
2500-2549	RM parametr	8401-8499	Délka odemknutí zámku (s)
3006-3600	Délka monitorování	9015-9016	Interkom On/Off
8008-8009	Mód data	9017-9018	Paměť On/Off
8010-8011	Typ zámku: kontakty otevřeny=0 / sepnuty=1	9101-9104	DS počet
8012-8013	Mód času	9200-9216	Cam počet
8016-8017	Nastavení překlenutí	9300-9301	DJ401 Off/On

### Nastavení adres "slave" monitorů

V rámci bytové jednotky lze provozovat až 4 monitory, kdy jeden z nich bude v roli "mastery" a ostatní jako "slave".

Pro master monitor nastavte adresu 8000, pro slave postupně 8001, 8002, 8003.

Pokud chcete, aby při zvonění zobrazovali všechny monitory obraz dveřní stanice, zvolte kód 8006 na každém "slave" monitoru.

## Nastavení adresy monitoru

Hodnotu přepnete pomocí DIP přepínačů 1-5 na zadní straně monitoru:

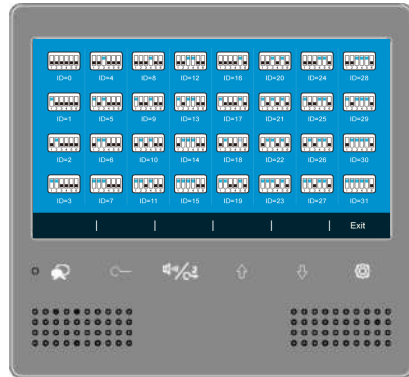
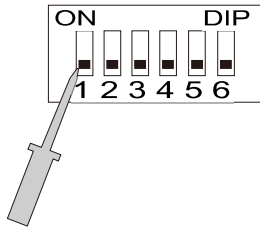

Přepínač DIP 6 slouží pro terminaci - zda je monitor na konci vedení; pokud je na konci vedení, přepněte na ON.

Tabulka nastavení ID adres:

Bit state	User Code	Bit state	User Code	Bit state	User Code
	Code=1		Code=12		Code=23
	Code=2		Code=13		Code=24
	Code=3		Code=14		Code=25
	Code=4		Code=15		Code=26
	Code=5		Code=16		Code=27
	Code=6		Code=17		Code=28
	Code=7		Code=18		Code=29
	Code=8		Code=19		Code=30
	Code=9		Code=20		Code=31
	Code=10		Code=21		Code=32
	Code=11		Code=22		

## 13. Základní sestava

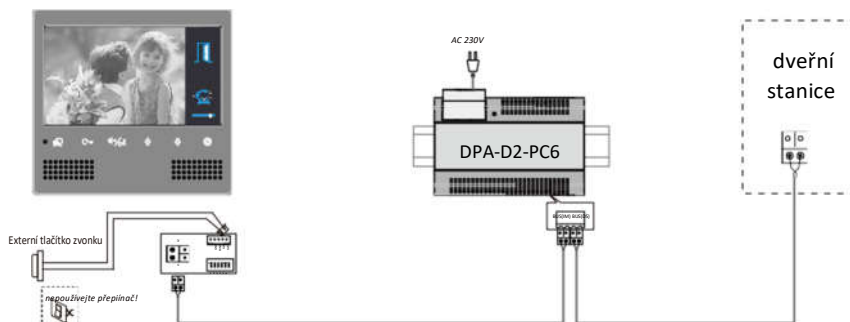

## 14. Specifikace a bezpečnost

- |                        |                                |
|------------------------|--------------------------------|
| • Napájení:            | DC 20~28V                      |
| • Příkon:              | Pohotovost ~0,2W; pracovní ~6W |
| • LCD obrazovka:       | 7" barevný LCD displej         |
| • Rozlišení displeje:  | 800 x 480 pixelů               |
| • Video signál:        | 1Vš-š, 75Ω, CCIR standard      |
| • Sběrnice:            | 2 vodiče bez polarity          |
| • Rozměry (v, š, h)mm: | 161 × 173.5 × 18               |

- Všechny části přístroje chraňte před vibracemi, mechanickým poškozením, nadměrnou vlhkostí a zdrojem prachu.
- Pro ošetření a čištění nepoužívejte chemikálie ale pouze vlhčený hadřík.
- Obraz z dveřní stanice může být zarušen zdroji VF signálů jako jsou mikrovlnné trouby apod.
- Monitor neinstalujte v blízkosti zdrojů tepla.
- Pro napájení použijte doporučený adaptér dodavatelem nebo zdroj napětí schválený pro bezpečný provoz.
- Nezasahujte do vnitřního zapojení monitoru.
- Vyvarujte se zapojení v blízkosti vedení vyššího napětí (rozdvy silové elektřiny).

